



Mini spot d'intérieur, équipé d'une led haute puissance, focalisable et gradable individuellement par potentiomètre.

Fixation adaptateur pour rail 12V déportée à sélectionner selon projet, Patère ou Jack

Inclinaison +/- 135°.

Rotation : 350°.



CONCEPTION
FABRICATION

Indice de durabilité



Fiabilité — Réparabilité

Caractéristiques techniques

Source lumineuse	LED
Puissance Led	2 W
Angle d'ouverture	7° à 30° - 17° à 37°
Température de couleur (Step Macadam SDCM2)	3 000 K - 4 000 K
Flux Lumineux Led	180 lm - 180 lm
IRC (Ra)	95 95
Maintien flux lumineux L80B10	50 000 heures de fonctionnement
Gradation/pilotage	Luminaire : Potentiomètre
Refroidissement	Passif
Matériaux	Corps : alu - Optique verre
Poids	0,120 kg (adaptateur) 0,150 kg (patère) 0,150 kg (jack)
Finition	Aluminium anodisé noir RAL sur demande



Exposition Les trésors de l'Islam en Afrique de Tombouctou à Zanzibar. - Musée Mohamed VI - Rabat - Maroc.
Concepteur Lumière Gélatic . @Spxlighting

Luminaire

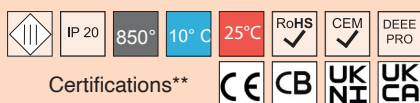

SPX Lighting Site de production (Siège Social) Zac des Coinchettes 36 100 ISSOUDUN - France - Tél : 02 54 03 02 86

Bureaux commerciaux 10 rue des Marronniers 94 240 L'Hay Les Roses - France

Contacts au +33 01 82 33 02 80 - contact@spx-lighting.com - www.spx-lighting.com

Tous droits réservés. Toute reproduction, même partielle est interdite, sans autorisation préalable écrite de SPX Lighting. Les informations contenues dans le présent document n'engagent pas contractuellement SPX Lighting. Malgré le soin que SPX Lighting a porté à l'exactitude et à la précision des informations, la responsabilité de SPX Lighting ne peut être recherchée en cas d'information inexacte. SPX Lighting se réserve le droit de modifier les informations à tout moment et sans préavis. Aucune responsabilité n'est acceptée par SPX Lighting quant aux conséquences de l'utilisation de ce document. La présente n'implique aucun transfert de droit de propriété intellectuelle.

Date de publication MAI 2025

VERSION 25A



MOOVEO HR

Fixations



Adaptateur Rail 12V

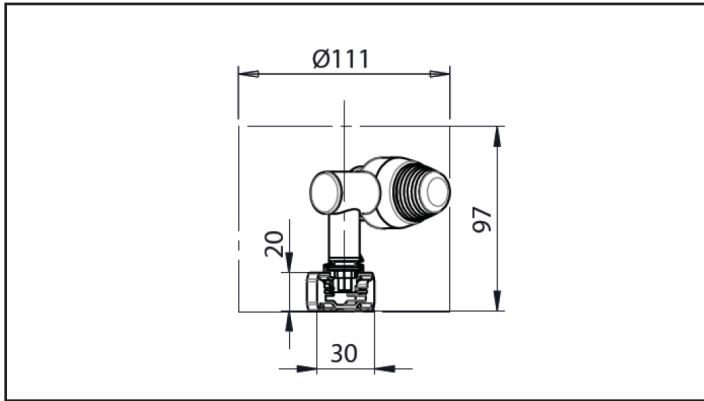

Jack

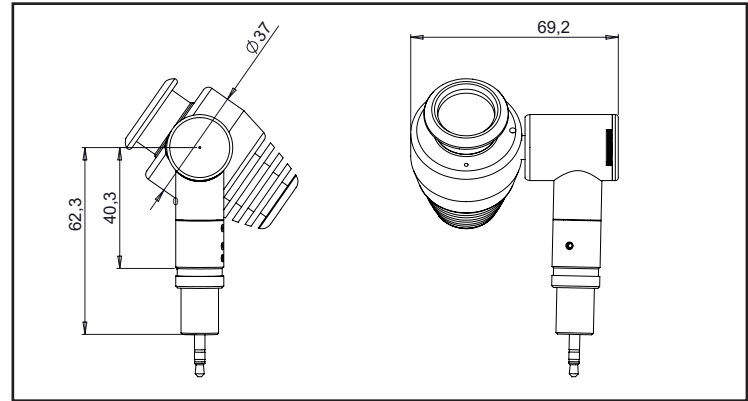

Patère (Livré avec 1m de câble)

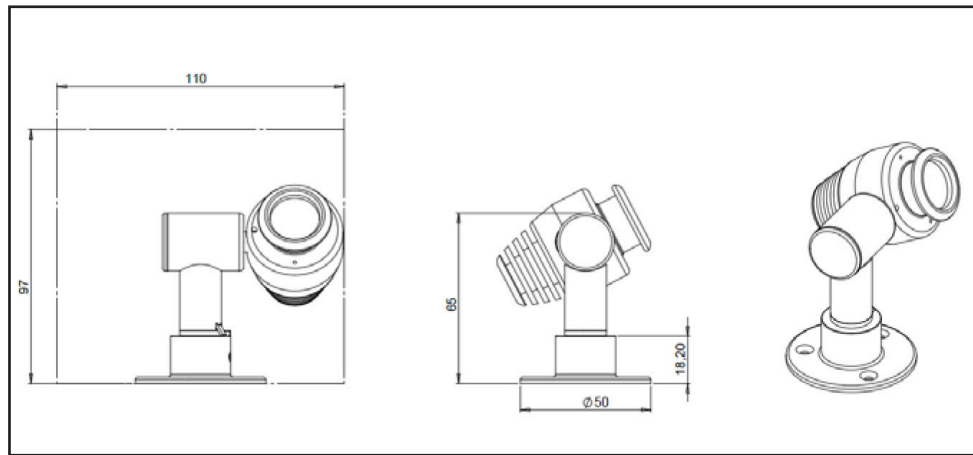

Accessoires

Accessoires Rail

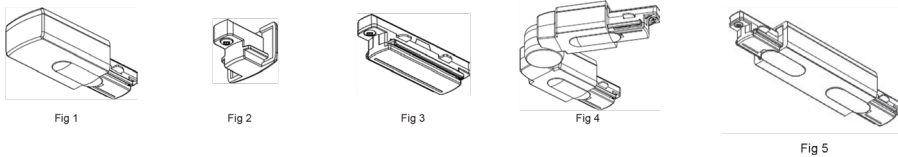

Zoom

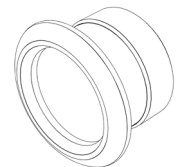

Zoom 7° à 30°

Accessoires Jack

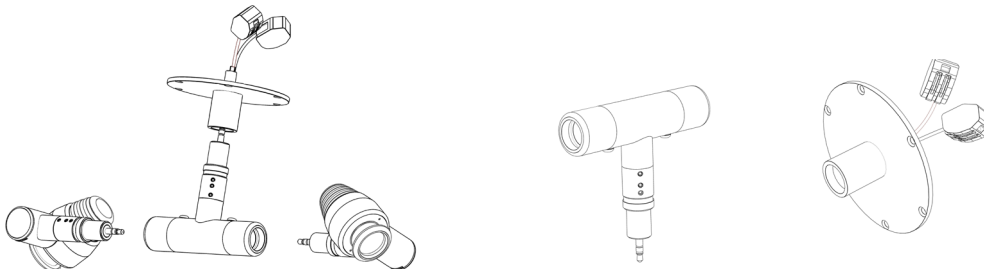

Duo jack

Platine

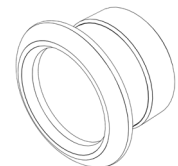

Zoom 17° à 37°



SPX Lighting Site de production (Siège Social) Zac des Coinchettes 36 100 ISSOUDUN - France - Tél : 02 54 03 02 86

Bureaux commerciaux 10 rue des Marronniers 94 240 L'Hay Les Roses - France

Contacts au +33 01 82 33 02 80 - contact@spx-lighting.com - www.spx-lighting.com

Tous droits réservés. Toute reproduction, même partielle est interdite, sans autorisation préalable écrite de SPX Lighting. Les informations contenues dans le présent document n'engagent pas contractuellement SPX Lighting. Malgré le soin que SPX Lighting a porté à l'exactitude et à la précision des informations, la responsabilité de SPX Lighting ne peut être recherchée en cas d'information inexacte. SPX Lighting se réserve le droit de modifier les informations à tout moment et sans préavis. Aucune responsabilité n'est acceptée par SPX Lighting quant aux conséquences de l'utilisation de ce document. La présente n'implique aucun transfert de droit de propriété intellectuelle.

Date de publication MAI 2025

VERSION 25A



MOOVEO HR

Colorimétries



Source: Led 3000K

Date: 22/07/2022

Manufacturer: SPX LIGHTING

Model: MOOVEO 3000K

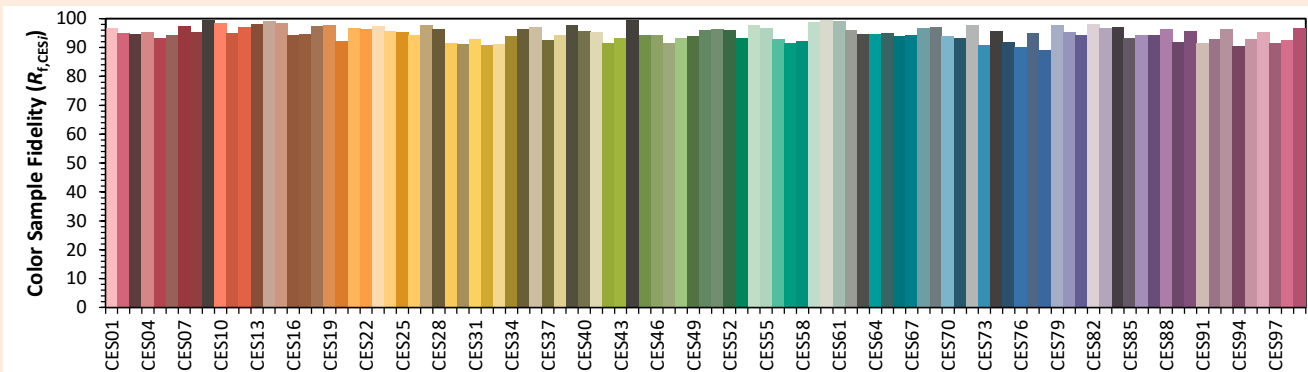
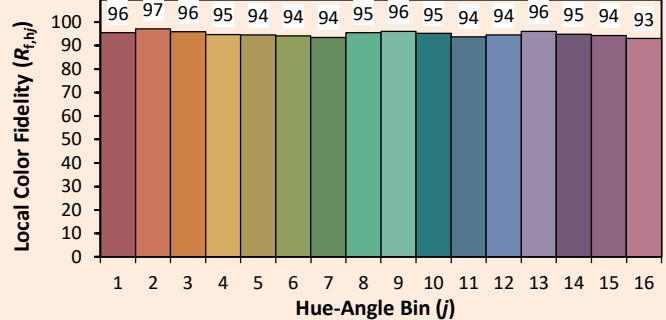
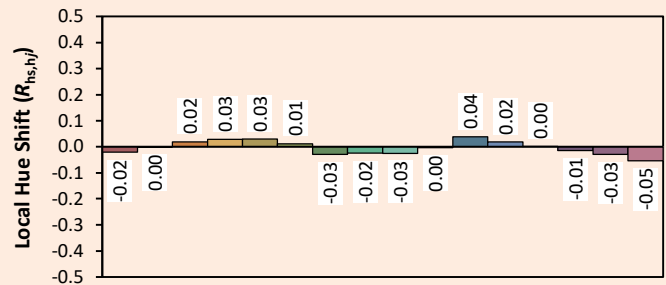
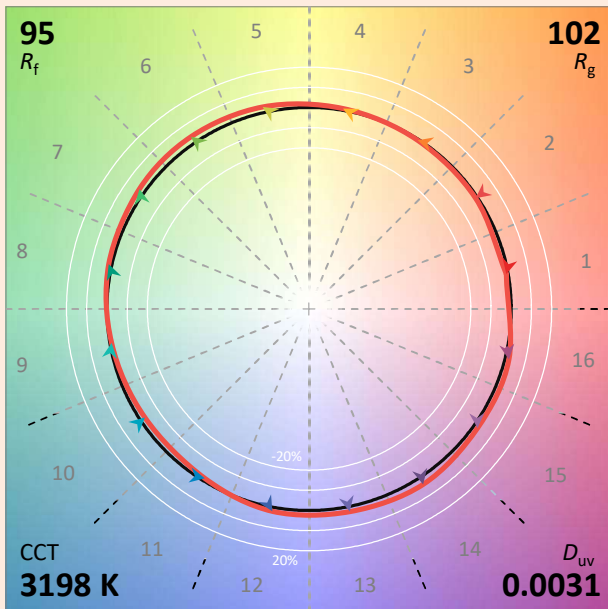
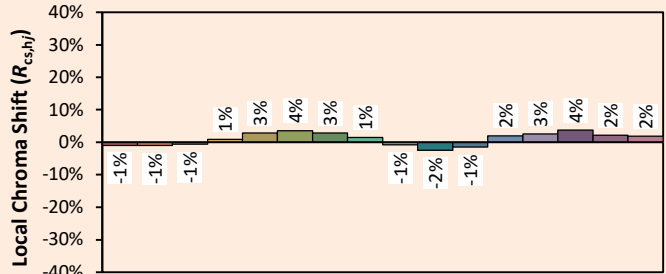
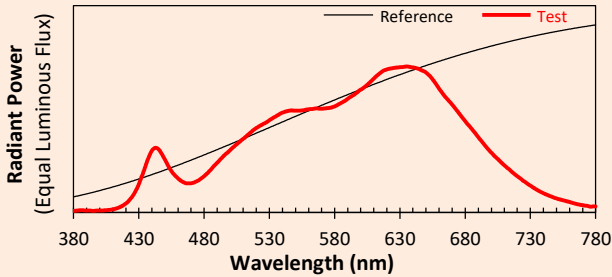

Notes:

Valeurs données à titre indicatif, variant autour de la valeur typique.

x 0.4275
y 0.4082
u' 0.2428
v' 0.5216

CIE 13.3-1995 (CRI)

R_a 95
R_g 88



SPX Lighting Site de production (Siège Social) Zac des Coinchettes 36 100 ISSOUDUN - France - Tél : 02 54 03 02 86

Bureaux commerciaux 10 rue des Marronniers 94 240 L'Hay Les Roses - France

Contacts au +33 01 82 33 02 80 - contact@spx-lighting.com - www.spx-lighting.com

Tous droits réservés. Toute reproduction, même partielle est interdite, sans autorisation préalable écrite de SPX Lighting. Les informations contenues dans le présent document n'engagent pas contractuellement SPX Lighting. Malgré le soin que SPX Lighting a porté à l'exactitude et à la précision des informations, la responsabilité de SPX Lighting ne peut être recherchée en cas d'information inexacte. SPX Lighting se réserve le droit de modifier les informations à tout moment et sans préavis. Aucune responsabilité n'est acceptée par SPX Lighting quant aux conséquences de l'utilisation de ce document. La présente n'implique aucun transfert de droit de propriété intellectuelle.

Date de publication MAI 2025
VERSION 25A



MOOVEO HR

Colorimétries



Source: Led 4000K

Date: 22/07/2022

Manufacturer: SPX LIGHTING

Model: MOOVEO 4000K

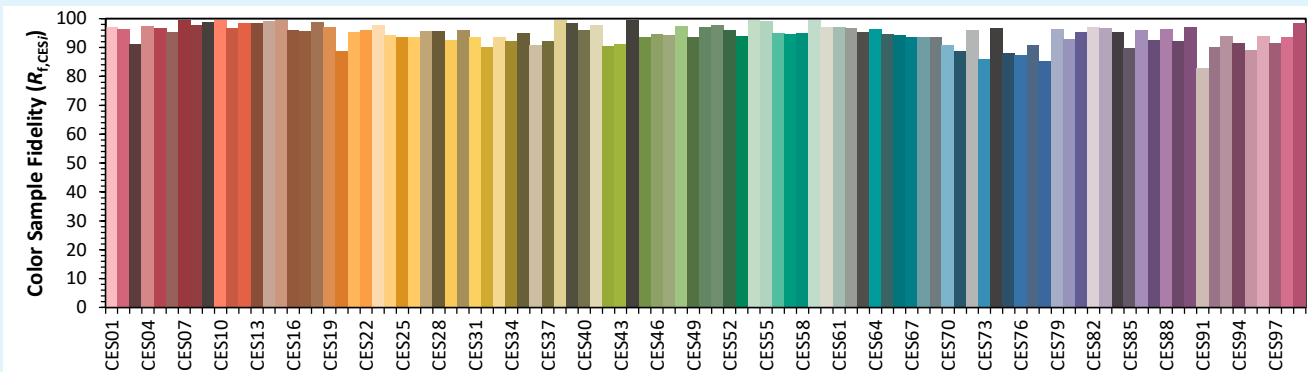
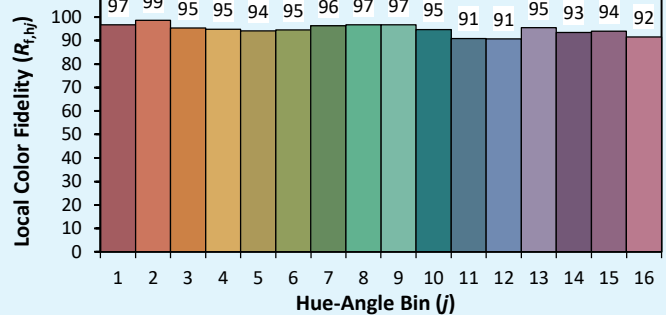
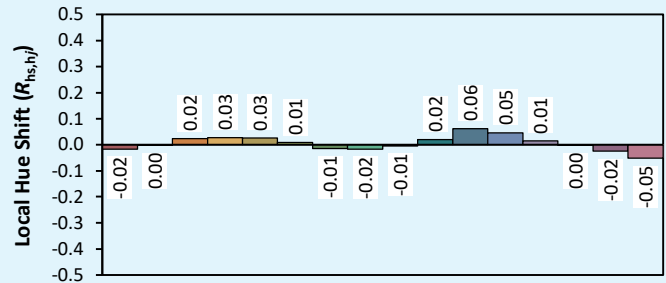
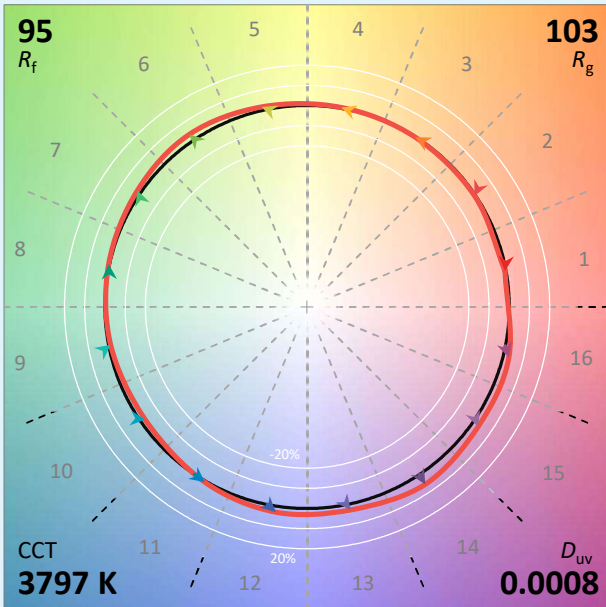
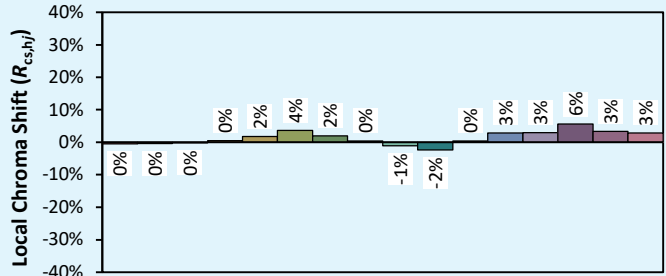
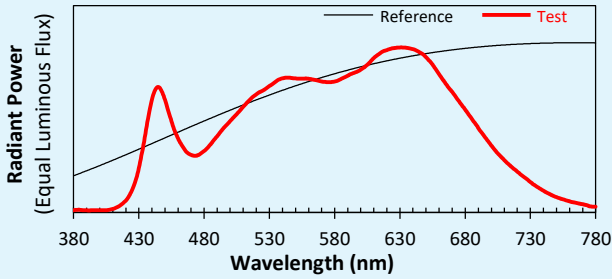

Notes:

Valeurs données à titre indicatif, variant autour de la valeur typique.

x **0.3905**
 y **0.3844**
 u' **0.2286**
 v' **0.5064**

CIE 13.3-1995
(CRI)

R_a 96
 R_g 95



SPX Lighting Site de production (Siège Social) Zac des Coinchettes 36 100 ISSOUDUN - France - Tél : 02 54 03 02 86

Bureaux commerciaux 10 rue des Marronniers 94 240 L'Hay Les Roses - France

Contacts au +33 01 82 33 02 80 - contact@spx-lighting.com - www.spx-lighting.com

Tous droits réservés. Toute reproduction, même partielle est interdite, sans autorisation préalable écrite de SPX Lighting. Les informations contenues dans le présent document n'engagent pas contractuellement SPX Lighting. Malgré le soin que SPX Lighting a porté à l'exactitude et à la précision des informations, la responsabilité de SPX Lighting ne peut être recherchée en cas d'information inexacte. SPX Lighting se réserve le droit de modifier les informations à tout moment et sans préavis. Aucune responsabilité n'est acceptée par SPX Lighting quant aux conséquences de l'utilisation de ce document. La présente n'implique aucun transfert de droit de propriété intellectuelle.

Date de publication MAI 2025
 VERSION 25A



Gamme MOOVEO

MOOVEO HR

Photométries

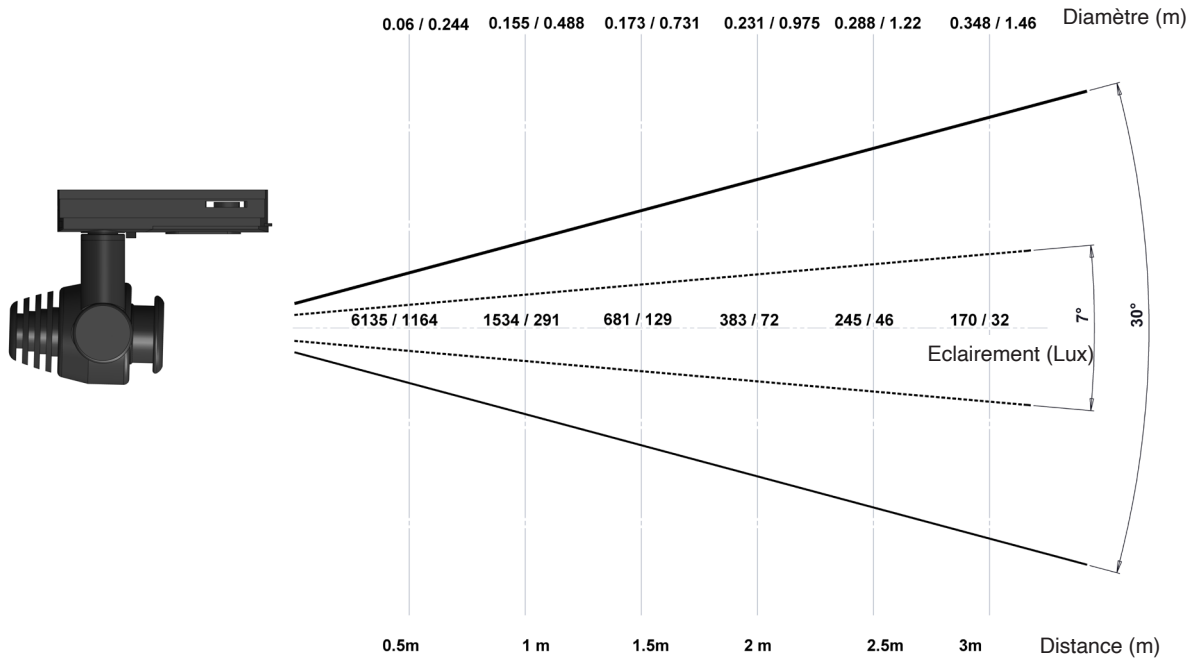

MOOVEO HR 3000K 7° à 30°

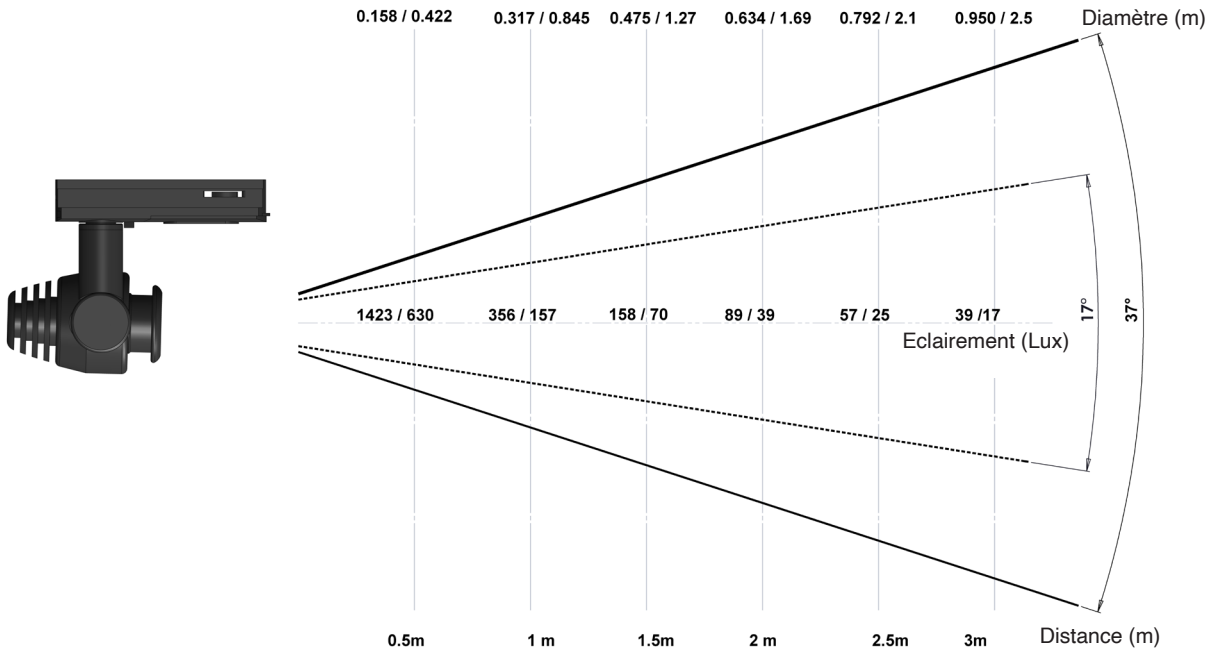

MOOVEO HR 3000K 17° à 37°



SPX Lighting Site de production (Siège Social) Zac des Coinchettes 36 100 ISSOUDUN - France - Tél : 02 54 03 02 86
 Bureaux commerciaux 10 rue des Marronniers 94 240 L'Hay Les Roses - France
 Contacts au +33 01 82 33 02 80 - contact@spx-lighting.com - www.spx-lighting.com

Tous droits réservés. Toute reproduction, même partielle est interdite, sans autorisation préalable écrite de SPX Lighting. Les informations contenues dans le présent document n'engagent pas contractuellement SPX Lighting. Malgré le soin que SPX Lighting a porté à l'exactitude et à la précision des informations, la responsabilité de SPX Lighting ne peut être recherchée en cas d'information inexacte. SPX Lighting se réserve le droit de modifier les informations à tout moment et sans préavis. Aucune responsabilité n'est acceptée par SPX Lighting quant aux conséquences de l'utilisation de ce document. La présente n'implique aucun transfert de droit de propriété intellectuelle.

VERSION 25A



Gamme MOOVEO

MOOVEO HR

Photométries

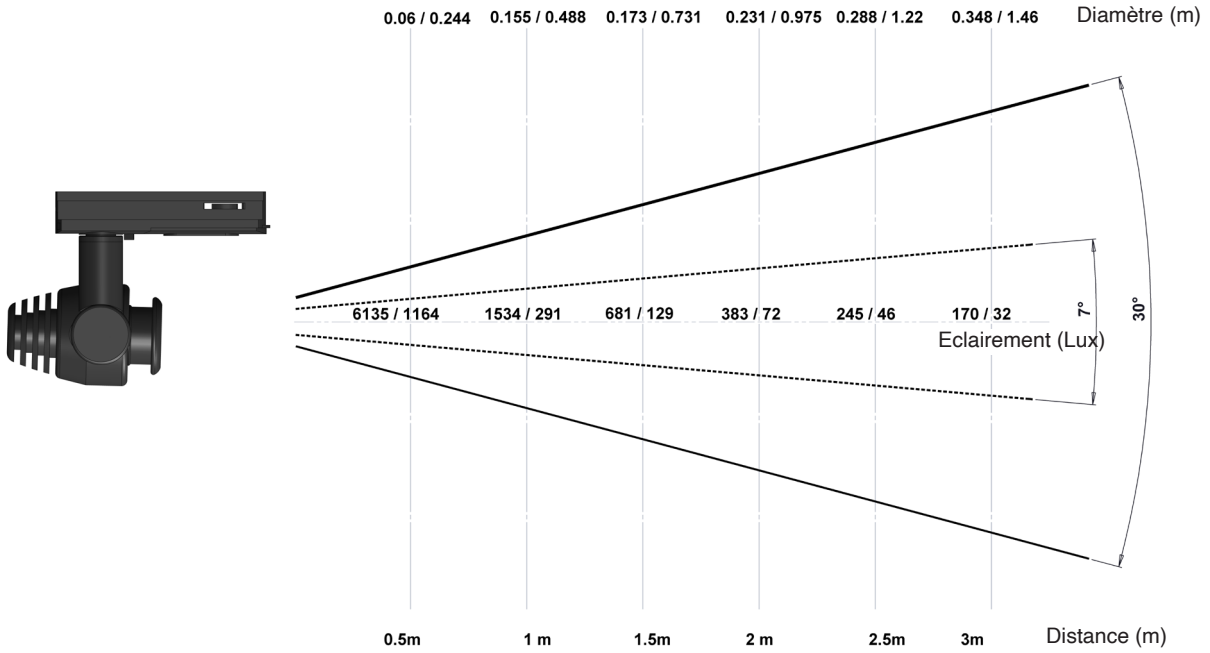

MOOVEO HR 4000K 7° à 30°

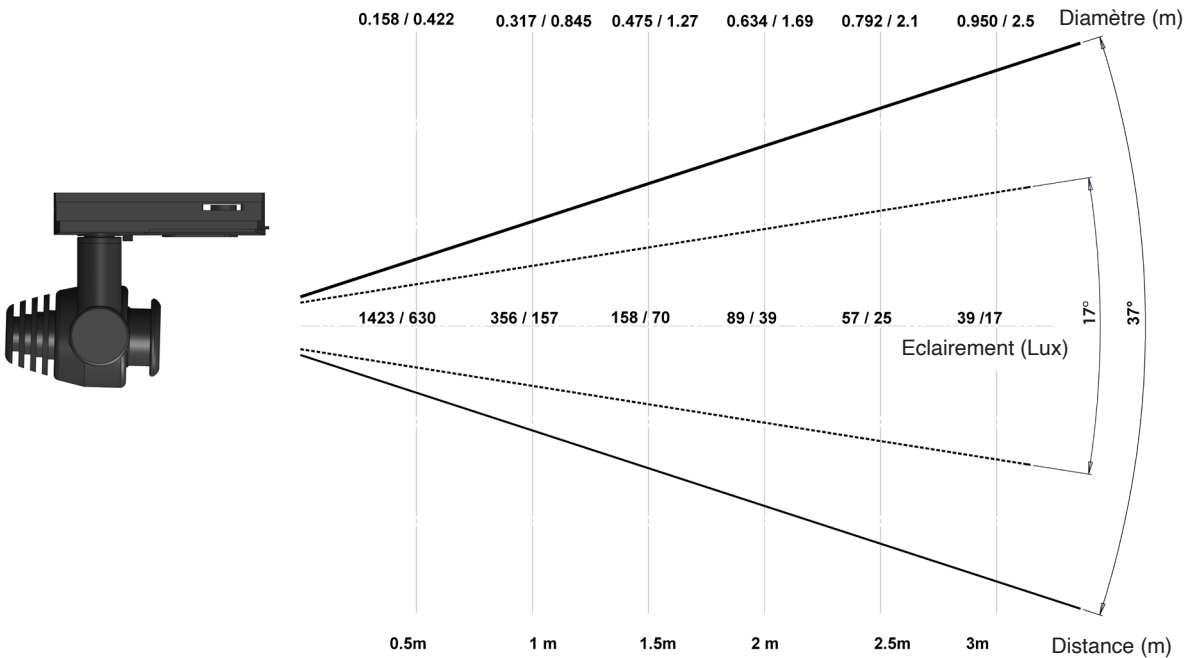

MOOVEO HR 4000K 17° à 37°



SPX Lighting Site de production (Siège Social) Zac des Coinchettes 36 100 ISSOUDUN - France - Tél : 02 54 03 02 86
 Bureaux commerciaux 10 rue des Marronniers 94 240 L'Hay Les Roses - France
 Contacts au +33 01 82 33 02 80 - contact@spx-lighting.com - www.spx-lighting.com

Tous droits réservés. Toute reproduction, même partielle est interdite, sans autorisation préalable écrite de SPX Lighting. Les informations contenues dans le présent document n'engagent pas contractuellement SPX Lighting. Malgré le soin que SPX Lighting a porté à l'exactitude et à la précision des informations, la responsabilité de SPX Lighting ne peut être recherchée en cas d'information inexacte. SPX Lighting se réserve le droit de modifier les informations à tout moment et sans préavis. Aucune responsabilité n'est acceptée par SPX Lighting quant aux conséquences de l'utilisation de ce document. La présente n'implique aucun transfert de droit de propriété intellectuelle.
 Date de publication MAI 2025

VERSION 25A



MOOVEO HR

Références Produits



Puissance Consommée	Fixation	Pilotage	Zoom	Température de couleurs	Finition Noire	Finition Blanche
3W	Adaptateur RAIL 1 ALL	Potentiomètre	7° à 30°	Blanc Chaud	PRI00532	PRI00619
3W	Adaptateur RAIL 1 ALL	Potentiomètre	7° à 30°	Blanc Neutre	PRI00533	PRI00620
3W	Adaptateur RAIL 1 ALL	Potentiomètre	17° à 37°	Blanc Chaud	PRI00535	PRI00622
3W	Adaptateur RAIL 1 ALL	Potentiomètre	17° à 37°	Blanc Neutre	PRI00536	PRI00623
3W	PATERE	Potentiomètre	7° à 30°	Blanc Chaud	PRI00903	PRI00907
3W	PATERE	Potentiomètre	7° à 30°	Blanc Neutre	PRI00904	PRI00908
3W	PATERE	Potentiomètre	17° à 37°	Blanc Chaud	PRI00905	PRI00909
3W	PATERE	Potentiomètre	17° à 37°	Blanc Neutre	PRI00906	PRI00910
3W	JACK	Potentiomètre	7° > 30°	Blanc Chaud	PRI00911	PRI00915
3W	JACK	Potentiomètre	7° > 30°	Blanc Neutre	PRI00912	PRI00916
3W	JACK	Potentiomètre	17° > 37°	Blanc Chaud	PRI00913	PRI00917
3W	JACK	Potentiomètre	17° > 37°	Blanc Neutre	PRI00914	PRI00918

**
**

** Certifications : voir caractéristiques techniques

Références Alimentations

Pour 1 à 17 Mooveo - 12V	ALI00129
Pour 1 à 34 Mooveo - 12V	ALI00132

Chute de tension Max de 3,5 v aux bornes d'un Mooveo

Références accessoires

Accessoires Rail

	Finition Noire	Finition Blanche
Rail Noir de 1m - 12V	ACC00086	ACC00316
Rail Noir de 2m - 12V	ACC00087	ACC00317
Rail Noir de 3m - 12V	ACC00088	ACC00318
Connecteur alimentation d'extrémité droit (Fig 1) - 12 V	ACC00089	ACC00314
Connecteur alimentation d'extrémité gauche (Fig 1) - 12 V	ACC00357	ACC00358
Embout de fermeture rail (Fig 2)	GB 41 -2	GB 41 -3
Raccord de rail droit (jonction électrique) (Fig 3)	GB 21 - 2	GB 21 - 3
Raccord de rail variable (Fig 4)	GB 24 - 2	GB 24 - 3
Connecteur alimentation centrale (Fig 5) - 12 V	ACC00193	ACC00315

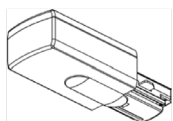

Fig 1



Fig 2

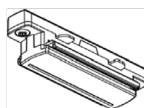

Fig 3

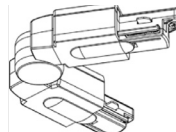

Fig 4

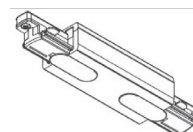

Fig 5

Accessoires Jack

	Finition Noire	Finition Blanche
Platine Mooveo Jack (Fig 6)	ACC00320	ACC00335
Duo Mooveo Jack (fig 7)	ACC00406	ACC00335



ZOOM

	Finition Noire	Finition Blanche
ZOOM 7° > 30° (fig 8)	ACC00323	ACC00324
ZOOM 17° > 37° (Fig 8)	ACC00326	ACC00327



SPX Lighting Site de production (Siège Social) Zac des Coinchettes 36 100 ISSOUDUN - France - Tél : 02 54 03 02 86

Bureaux commerciaux 10 rue des Marronniers 94 240 L'Hay Les Roses - France

Contacts au +33 01 82 33 02 80 - contact@spx-lighting.com - www.spx-lighting.com

Tous droits réservés. Toute reproduction, même partielle est interdite, sans autorisation préalable écrite de SPX Lighting. Les informations contenues dans le présent document n'engagent pas contractuellement SPX Lighting. Malgré le soin que SPX Lighting a porté à l'exactitude et à la précision des informations, la responsabilité de SPX Lighting ne peut être recherchée en cas d'information inexacte. SPX Lighting se réserve le droit de modifier les informations à tout moment et sans préavis. Aucune responsabilité n'est acceptée par SPX Lighting quant aux conséquences de l'utilisation de ce document. La présente n'implique aucun transfert de droit de propriété intellectuelle.

Date de publication MAI 2025

VERSION 25A

